



ブレス クッション



呼吸も通す高通気
洗えるから清潔
へたりに強い三次元スプリング構造

SINCE 1983

株式会社 看護用品研究所

下肢台 (水平型) 商品番号 BL-501 (M) BL-501 (L)

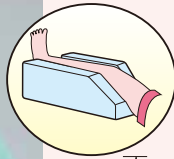
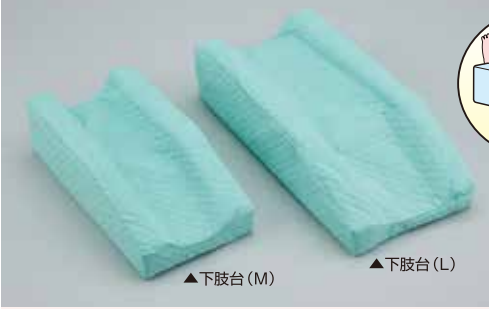

表示寸法はMサイズ
() 内寸法はLサイズ

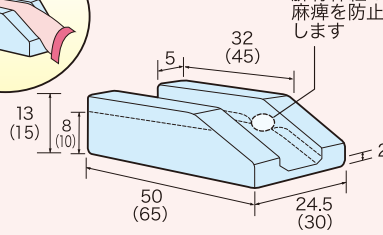

■ 下肢台 (水平型) 商品番号 BL-501 (M)

価格 28,000円

◇ 替えカバー 品番 BL-501・MC
価格 7,000円

■ 下肢台 (水平型) 商品番号 BL-501 (L)

価格 31,000円

◇ 替えカバー 品番 BL-501・LC
価格 8,500円

下肢台 (伸展型) 商品番号 BL-505 (M) BL-505 (L)

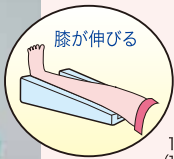

表示寸法はMサイズ
() 内寸法はLサイズ

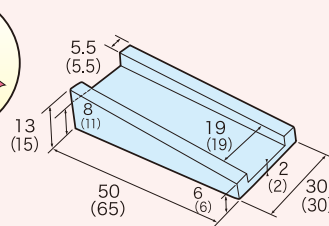

■ 下肢台 (伸展型) 商品番号 BL-505 (M)

価格 25,000円

◇ 替えカバー 品番 BL-505・MC
価格 7,000円

■ 下肢台 (伸展型) 商品番号 BL-505 (L)

価格 27,000円

◇ 替えカバー 品番 BL-505・LC
価格 8,000円

下肢台 (傾斜型) 商品番号 BL-502

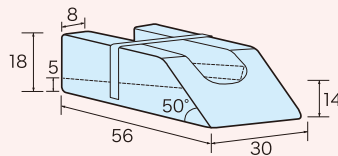
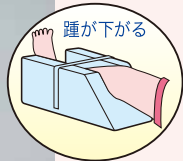

膝を軽く曲げることにより安楽性が高まり、
踵が膝より低くなります。

■ 下肢台 (傾斜型) 商品番号 BL-502

価格 33,000円

◇ 替えカバー 品番 BL-502C
価格 9,500円

アームテーブル (前腕角度保持用) 商品番号 BC-550

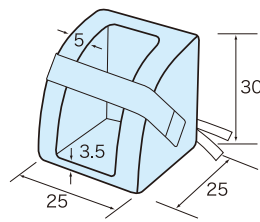

コルセットやギブス固定時に、肘の角度を安全に
保持します。

■ アームテーブル (前腕角度保持用)

商品番号 BC-550

価格 19,000円

◇ 替えカバー 品番 BC-550C
価格 10,000円

拳上台 (平型・半円型) 商品番号 BL-503・BL-504

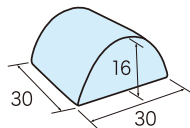
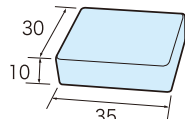
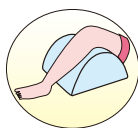
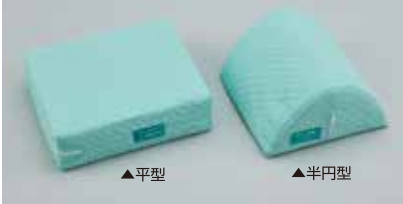

■ 拳上台 (平型) 商品番号 BL-503

価格 13,000円

◇ 替えカバー 品番 BL-503C 価格 4,500円

■ 拳上台 (半円型) 商品番号 BL-504

価格 17,000円

◇ 替えカバー 品番 BL-504C 価格 7,000円

三角枕 商品番号 BC-601 (M) BC-601 (L)

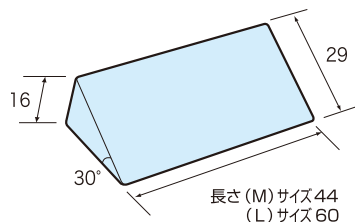
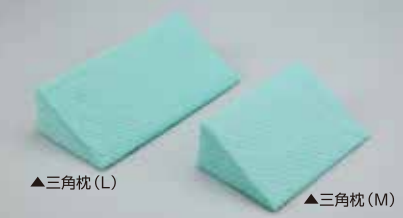

■ 三角枕 (傾斜角30°) 商品番号 BC-601 (M)

価格 12,000円

◇ 替えカバー 品番 BC-601・MC 価格 6,000円

■ 三角枕 (傾斜角30°) 商品番号 BC-601 (L)

価格 16,000円

◇ 替えカバー 品番 BC-601・LC 価格 7,000円

(単位はすべてcm表示)

外転枕 (台形型) 商品番号 BL-509 (S) 509 (M) 509 (L)

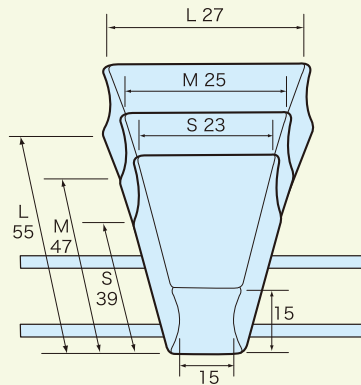

■外転枕 (台形型)

商品番号 BL-509 (S)

価格 18,000円

◇替えカバー 品番 BL-509・SC 価格 9,500円

■外転枕 (台形型)

商品番号 BL-509 (M)

価格 22,000円

◇替えカバー 品番 BL-509・MC 価格 11,000円

■外転枕 (台形型)

商品番号 BL-509 (L)

価格 24,000円

◇替えカバー 品番 BL-509・LC 価格 12,500円

大腿部外転枕 商品番号 BL-515

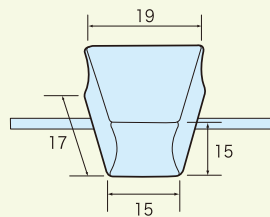

コンパクトで、車椅子利用時にも装着できます。

■大腿部外転枕 商品番号 BL-515

価格 9,500円

◇替えカバー 品番 BL-515C 価格 5,500円

外転枕 (くぼみ型) 商品番号 BL-506

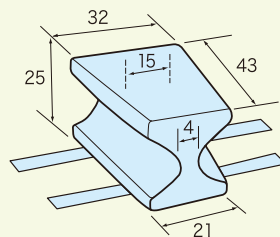

くぼみが深く、側臥位時でもご利用可能です。

■外転枕 (くぼみ型) 商品番号 BL-506

価格 33,000円

◇替えカバー 品番 BL-506C 価格 12,000円

外転枕 (セパレート型) 商品番号 BL-507・BL-508

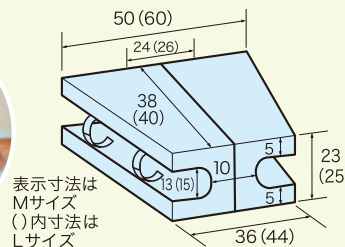

片足利用にも便利で、側臥位での安定性は一番。

■外転枕 (セパレート型) 商品番号 BL-507 (M)

価格 38,000円

◇替えカバー 品番 BL-507・MC 価格 14,000円

■外転枕 (セパレート型) 商品番号 BL-508 (L)

価格 39,000円

◇替えカバー 品番 BL-508・LC 価格 15,000円

円筒枕 商品番号 BC-602

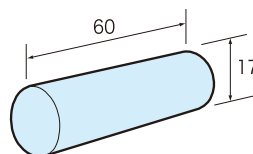

■円筒枕 商品番号 BC-602

価格 14,000円

◇替えカバー 品番 BC-602C 価格 6,000円

腹臥位胸枕 商品番号 BC-701

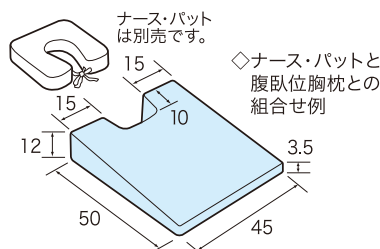

柔らかくても上体を面でしっかり支えます。

■腹臥位胸枕 商品番号 BC-701

価格 27,000円

◇替えカバー 品番 BC-701C 価格 10,000円

車椅子用 商品番号 BC-511 BC-512

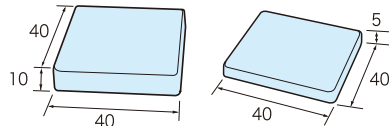

◇厚型は表面、裏面で柔らかさが異なり、体重によって使い分けることにより体圧分散が計れます。

■車椅子用(標準型) 商品番号 BC-511

価格 9,000円

◇替えカバー 品番 BC-511C 価格 4,500円

■車椅子用(厚型) 商品番号 BC-512

価格 18,000円

◇替えカバー 品番 BC-512C 価格 5,500円

新生児用(コット用マット) 商品番号 BC-201

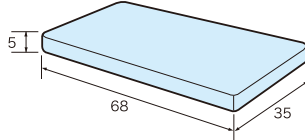

◇オープンクベースなどにも、機種に合わせてサイズ変更いたします。

■新生児用(コット用マット)

商品番号 BC-201

価格 12,000円

◇替えカバー 品番 BC-201C 価格 8,000円

産褥用クッション 商品番号 BC-520

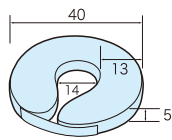

■産褥用クッション 商品番号 BC-520

価格 18,000円

◇替えカバー 品番 BC-520C 価格 8,000円

特殊枕 商品番号 BC-401

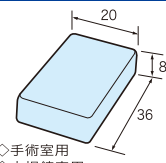

◇手術室用
◇内視鏡室用
◇外来診察台用

■特殊枕 商品番号 BC-401

価格 7,500円

◇替えカバー 品番 BC-401C 価格 4,000円

クッション性・通気性

圧縮回復特製

プレスクッションには、他のクッション材とは異なる特徴的な圧縮回復特製があります。加圧時には個々のループとループがつながっている接合点を通じて変形応力を三次元方向に分散します。また除圧時には、ポリエーテルエステルエラストマー繊維の優れたゴム弾性によって変形したループは瞬時に元の形へと復元します。

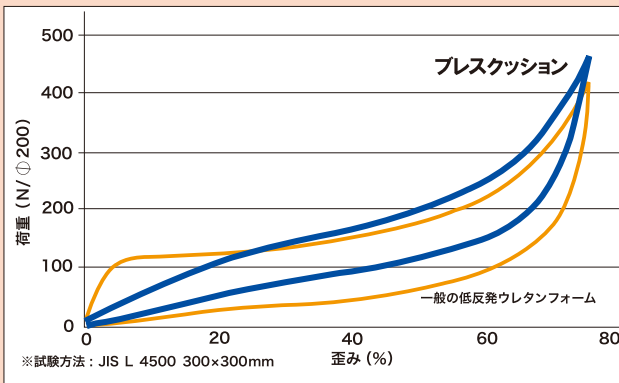

通気性

プレスクッションは、ループとループの間にたくさんの貫通した空間を含んでいます。この構造によって、一般的なウレタンフォームよりも優れた通気性を発揮します。

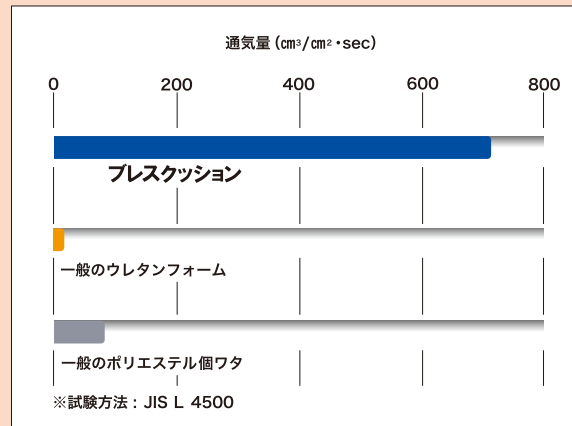

プレスクッションの取り扱い方法

- 通常はカバーだけのお洗濯で十分です。
- 中材を洗濯する場合、成形したものは洗濯機で洗うと形状が変化(形崩れ)することがありますので、機械洗いは避けて漂白剤での漬け置き洗いをお勧めします。漬け置き後は十分なすすぎを行ってください。
- カバーの洗濯温度は80℃までを目安にしてください。

《素材表示》中材：指定外繊維(ポリエステル エステル系繊維)
カバー：綿35%、ポリエステル65% 不織布キルト加工

〈製品価格はすべて税抜で表示しています〉